

# PRODUKTDATABLAD

## DL SLIM DN 105 6 W 3000 K WT

DOWNLIGHT SLIM ROUND | Flade downlights med integreret driver, runde



### Anvendelsesområder

- Direkte udskiftning af armaturer med kompaktør
- Generel belysning
- Offentlige områder
- Trapper
- Gangarealer
- Foyerer
- Butikker

### Produktfordele

- Meget lav monteringsdybde takket være den flade profil på armaturhuset
- Lav installationsdybde
- Høj effektivitet
- Energibesparelser på op til 60% sammenlignet med armaturer med kompaktør
- Meget ensartet lys
- Funktionelt design
- Easy installation with fast connection
- Nem installation takket være værktøjsfrie klemmer

### Produktegenskaber

- Smal synlig ramme
- Værktøjsfri sløjfedåse



- Diffuser fremstillet i opal PMMA

## TEKNISKE DATA

## ELEKTRISKE DATA

Nominal wattforbrug	6,00 W
Nominal spænding	220...240 V
Forsynings frekvens	50...60 Hz
Nominal strømstyrke	58 mA
Startstrøm	6 A
Startstrømtid T sub h50 / sub	120 µs
Maks. armaturantal pr. gruppeafbry B16 A	72
Maks. armaturantal pr. gruppeafbry C10 A	60
Maks. armaturantal pr. gruppeafbry C16 A	96
Cos Phi (effektfaktor)	0,50
Total harmonisk forvrængning	< 20 %
Beskyttelsesklasse	II
Drifttilstand	Integreret LED driver

## Fotometriske data

Lumen	420 lm
Belysningseffektivitet	70 lm/W
Farvetemperatur	3000 K
Farvetemperaturer	Varm hvid
Farvegengivelsesindex	> 80
Standard afvigelse af farvetemperaturen	< 6 sdc <sub>m</sub>
Lysstyrke	-
Flimmerværdi (Pst LM)	-
Måleværdi for stroboskopiske effekter (SVM)	-
Fotobiologisk sikkerhedsgruppe i EN62778	RG0
Fotobiologisk sikkerhedsgruppe i EN62471	RG0
Udstrålingsvinkel	120 °

0.5	1.32 1.33	E(0°) 649 E(C90) 72 E(C0) 70
1.0	2.64 2.66	E(0°) 162 E(C90) 18 E(C0) 18
1.5	3.97 4.00	E(0°) 72 E(C90) 8 E(C0) 8
2.0	5.29 5.33	E(0°) 41 E(C90) 5 E(C0) 4
2.5	6.61 6.66	E(0°) 26 E(C90) 3 E(C0) 3
3.0	7.93 7.99	E(0°) 18 E(C90) 2 E(C0) 2

Distance [m]      Cone diameter [m]      Illuminance [lx]

— C0/C180 (Half beam angle [°]: 106.2°)  
— C90/C270 (Half beam angle [°]: 105.8°)

LDC typ cone

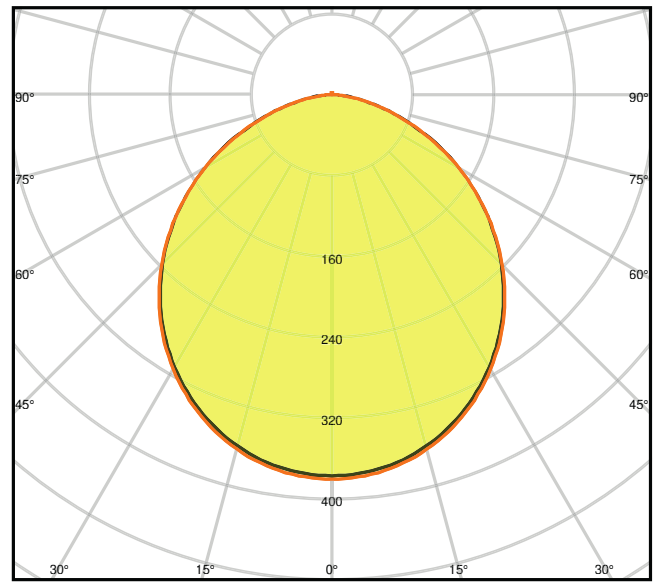

LDC typ polar

### DIMENSIONER & VÆGT

Diameter	118,00 mm
Højde	30,00 mm
Produktvægt	158,00 g

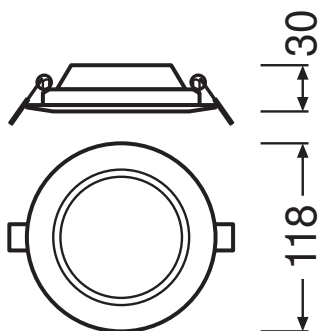

### MATERIALER & FARVER

Produktfarve	Hvid
Armaturhus farve	Hvid
Materiale	Polycarbonate (PC)
Afdækningsmateriale	Polycarbonate (PC)
Lysregulende overfaldemateriale	Polycarbonat
Glødetrådtest, jævnfør IEC 60695-2-12	650 °C
Kviksølvindhold	0.0 mg

## ANVENDELSE & MONTERING

Omgivelsestemperatur	-20...+50 °C
Temperatur ved opbevaring	-30...+70 °C
Type forbindelse	Værktøjsterminal 2-pol
Beskyttelsestype	IP20
Beskyttelsesklasse IK (stødsikker) [PIM]	IK03
Dæmpbar	No
Monteringstype	Recessed
Monteringssted	Loft
Anvendelse	Indendørs
Monteringsdiameter	105.00 mm
Monteringsdybde	50,0 mm
LED-modul, udskifteligt	Kan ikke skiftes ud
Med lyskilde	Ja

## Levetid

Levetid L70/B50 @ 25 °C	30000 h
Levetid L80/B10 @ 25 °C	20000 h
Levetid L90/B10 @ 25 °C	12000 h
Antal tænd/sluk	50000

## FORKOBLING

Udgangsstrøm	180 mA
ECG - ripple current	< 6.5 %

## CERTIFIKATER & STANDARDER

Standarder	CE / CB / EAC
Begrænset overflade temperatur	Nej
Boldsikker	Nej













## YDERLIGERE PRODUKTDATA

Antal lyskilder	Not relevant
-----------------	--------------

## UDSTYR/TILBEHØR

– Påbygningsrammer fås som tilbehør

## DOWNLOADS

Documenter og certifikater	
	Addon Technical Information
	Installation guide
	On-Pack-Info
	Declarations Of Conformity CE
	Declarations Of Conformity UKCA
Fotometriske- og lysdesign filer	
	IES file (IES)
	LDT file (Eulumdat)
	ULD file (DIALux)
	ROLF file (RELUX)
	UGR file (UGR table)
	LDC typ cone
	LDC typ polar
CAD/BIM filer	
	CAD_STEP_3D

Udbudstekster



Tender documents

LOGISTISKE DATA

Produktkode	Pakningsstørrelse (antal/enhed)	Dimensioner (længde x bredde x højde)	Bruttovægt	Volumen
4058075078970	Folding box 1	45 mm x 145 mm x 145 mm	192.00 g	0.95 dm <sup>3</sup>
4058075078987	Shipping box 6	290 mm x 155 mm x 165 mm	1317.00 g	7.42 dm <sup>3</sup>

Den nævnte produktkode beskriver mindste ordremængde, der kan bestilles. En leveringsenhed kan indholde et eller flere enkelte produkter. Ved ordreafgivelse bestiller man én eller flere leveringsenheder.

YDERLIGERE KATALOGINFORMATION

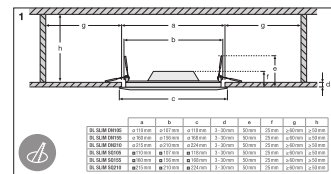
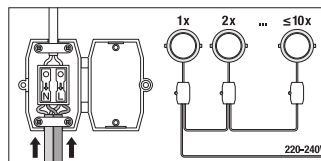
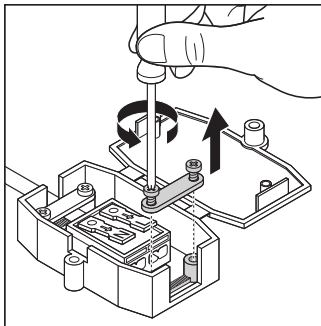

Referencer/links

- Se mere om garanti på [www.ledvance.dk/garanti](http://www.ledvance.dk/garanti)

ANSVARFRASKRIVELSE

Ret til ændringer uden varsel. Fejl og undladelser undtaget. Sørg altid for at bruge den seneste udgivelse.